

**OBI**

OUTDOOR LIVING

**Sarnia**

475344



- |                                |                                 |
|--------------------------------|---------------------------------|
| <b>DE</b> Hollywoodschaukel    | <b>SI</b> Gugalnica Hollywood   |
| <b>IT</b> Dondolo Hollywood    | <b>HU</b> Hintaágy              |
| <b>FR</b> Balancelle Hollywood | <b>HR</b> Hollywood ljuľjačka   |
| <b>GB</b> Swing Hammock        | <b>BA</b> Hollywood ljuľjačka   |
| <b>CZ</b> Houpačka Hollywood   | <b>RO</b> Leagă Hollywood       |
| <b>SK</b> Hojdačka Hollywood   | <b>RU</b> Голливудская качель   |
| <b>PL</b> Huśtawka Hollywood   | <b>UA</b> Голлівудська гойдалка |



**Lieferumfang**

**Volume di forniture**

**Contenu de la livraison**

**Scope of delivery**

**Rozsah dodávky**

**Obsah zásielky**

**Zakres dostawy**

**Obseg dobave**

**Szállított alkatrészek**











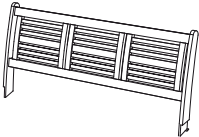
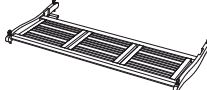









**Obujam dostave**

**Sadržaj isporuke**

**Setul de livrare**

**Комплект поставки**

**Обсяг постачання**

<b>A</b>  1x	<b>B</b>  1x	<b>C</b>  4x		
<b>D</b>  2x	<b>E</b>  2x	<b>F</b>  1x		
<b>G</b>  1x	<b>H</b>  2x	<b>I</b>  2x		
<b>J</b>  3x	<b>K</b>  1x	<b>L</b>  2x	<b>M</b>  2x	
<b>N</b>  2x	<b>O</b>  2x	<b>P</b>  2x	<b>Q</b>  2x	<b>R</b>  2x
<b>S</b>  4x M8x45	<b>T</b>  2x M8x70	<b>U</b>  15x M6x70		





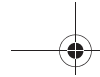







OUTDOOR LIVING





V\_01/09/2011



<b>V</b>  2x M6x100	<b>W</b>  2x M7x60	<b>X</b>  2x M7x70
<b>Y</b>  2x M8x75	<b>Z</b>  2x M8x65	<b>AA</b>  2x M8x40
<b>AB</b>  2x M8x35	<b>AC</b>  4x	<b>AD</b>  2x
<b>AE</b>  2x	<b>AF</b>  2x	<b>AG</b>  4x





**Montage**  
**Montaggio**  
**Montage**  
**Assembly**  
**Montáž**  
**Montaż**

**Montaža**  
**Szerelés**  
**Montaža**  
**Montaj**  
**Монтаж**

1

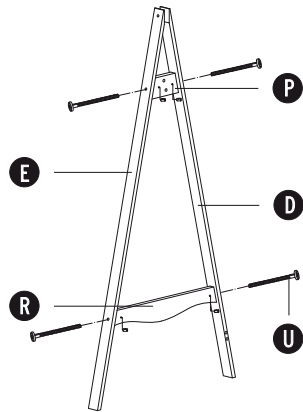

2

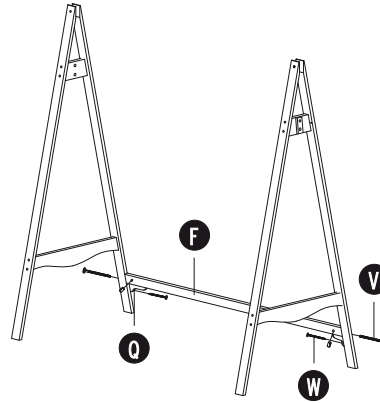

3

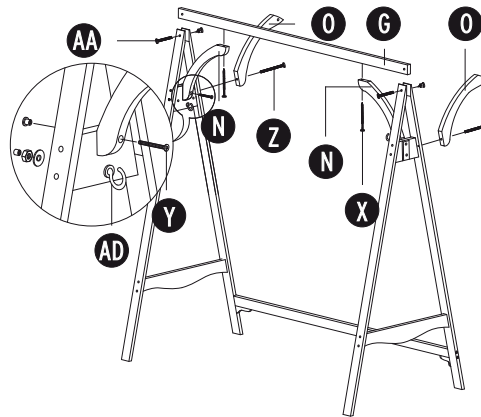

OUTDOOR LIVING





V\_01/09/2011



4

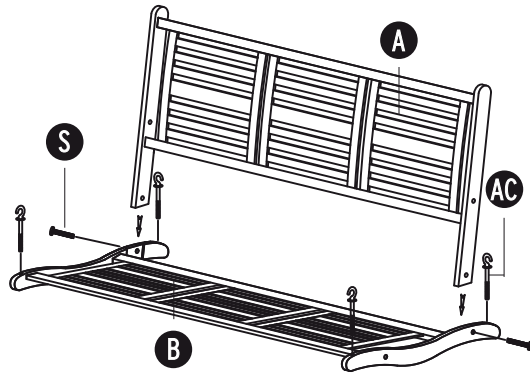

5

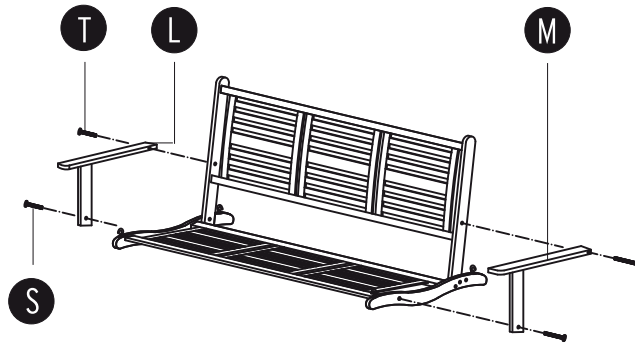

6

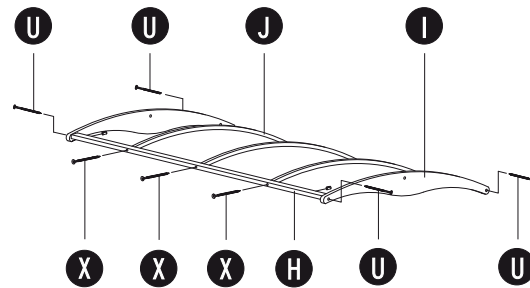

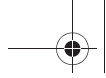

6

V\_01/09/2011



7

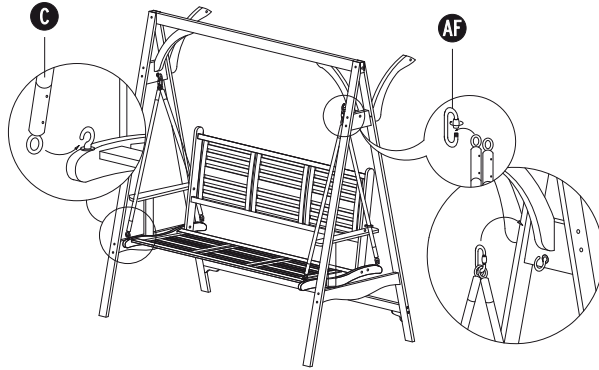

8

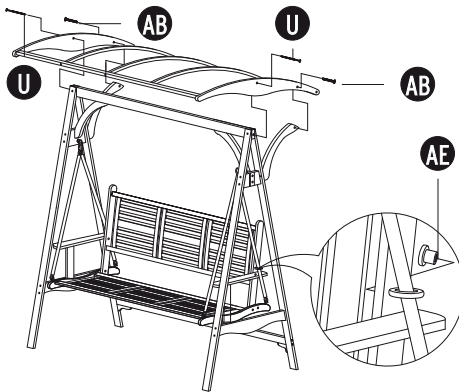

9



OUTDOOR LIVING

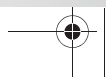



## Wichtig, für spätere Bezugnahme aufbewahren: Sorgfältig lesen

Sehr geehrte Kundin, sehr geehrter Kunde,  
wir freuen uns über Ihr Vertrauen!

Lesen Sie vor der ersten Inbetriebnahme unbedingt diese Gebrauchsanweisung! Hier finden Sie alle Hinweise für einen sicheren Gebrauch und eine lange Lebensdauer des Gerätes. Beachten Sie unbedingt alle Sicherheitshinweise in dieser Anweisung!

### Bevor Sie beginnen...

#### Bestimmungsgemäßer Gebrauch

Dieses Gerät ist zum erholsamen Sitzen im Rahmen der zulässigen Belastungsgrenzen bestimmt.

Das Gerät ist nicht für den gewerblichen Gebrauch bestimmt.

Das Gerät muss entsprechend den Vorgaben in der Gebrauchsanweisung betrieben werden.

Jede nicht bestimmungsgemäße Verwendung bzw. alle nicht in dieser Gebrauchsanweisung beschriebenen Tätigkeiten am Gerät sind unerlaubter Fehlgebrauch außerhalb der gesetzlichen Haftungsgrenzen des Herstellers.

#### Was bedeuten die verwendeten Symbole?

Gefahrenhinweise und Hinweise sind in der Gebrauchsanweisung deutlich gekennzeichnet. Es werden folgende Symbole verwendet:



Gefahr!

#### Art und Quelle der Gefahr!

Bei Missachtung des Gefahrenhinweises entsteht eine Gefahr für Leib und Leben.



Achtung!

#### Art und Quelle der Gefahr!

Dieser Gefahrenhinweis warnt vor Geräte-, Umwelt- oder anderen Sachschäden.



#### Hinweis:

Dieses Symbol kennzeichnet Informationen, die zum besseren Verständnis der Abläufe gegeben werden.

### Zu Ihrer Sicherheit

#### Allgemeine Sicherheitshinweise

- Für einen sicheren Umgang mit diesem Gerät muss der Benutzer des Gerätes diese Gebrauchsanweisung vor der ersten Benutzung gelesen und verstanden haben.
- Beachten Sie alle Sicherheitshinweise! Wenn Sie die Sicherheitshinweise missachten, gefährden Sie sich und andere.
- Bewahren Sie alle Gebrauchsanweisungen und Sicherheitshinweise für die Zukunft auf.
- Sämtliche Teile des Gerätes müssen richtig montiert sein.
- Gerät von offenen Flammen fernhalten.

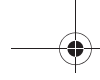

## DE Auspacken und Montage

V\_01/09/2011

8

### Lagerung und Transport

- Gerät immer trocken aufbewahren.
- Gerät an einem frostfreien Ort lagern.
- Gerät beim Transport vor Beschädigungen schützen.

### Gerätespezifische Hinweise

- Die Standfestigkeit des Gerätes ist nur gewährleistet, wenn es auf einem festen, ebenen und ausreichend tragfähigen Untergrund montiert und aufgestellt wird.
- Hände und Arme nicht zwischen Sitz und Rahmen halten. Gefahr von Quetschungen!
- Keine Gegenstände im Schwingbereich des Gerätes aufbewahren.
- Beim Schaukeln den maximalen Ausschlagwinkel von 20° nicht überschreiten. Kippgefahr!
- Die maximale Tragkraft nicht überschreiten.
- Kinder nicht unbeaufsichtigt schaukeln lassen.

## Auspacken und Montage

### Auspacken

Gerät auspacken und auf Vollständigkeit prüfen.

Siehe auch: → Verpackung entsorgen – S. 10

### Lieferumfang

→ Lieferumfang – S. 2



#### Hinweis:

Sollte eines der Teile fehlen oder beschädigt sein, wenden Sie sich bitte an den Verkäufer.

### Montage



Achtung!

#### Gefahr von Geräteschäden!

Das Gerät muss auf festem, ebenem und ausreichend tragfähigem Untergrund montiert werden. Eine Montage auf unzureichendem Untergrund beeinträchtigt die Stabilität des Gerätes.



#### Hinweis:

Zur Montage sind zwei Personen nötig.

- Schraubverbindungen aller werkseitig vormontierten Bauteile überprüfen und ggf. nachziehen.
- Gerät auf festem, ebenem und ausreichend tragfähigem Untergrund montieren (→ Montage – S. 4).
- Nach der Montage alle Schraubverbindungen überprüfen.

# OUTDOOR LIVING



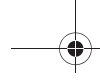

## Pflege, Aufbewahrung, Entsorgung

### Reinigung und Pflege



Achtung!

#### Schäden am Sonnendach!

Setzen Sie das Gerät nicht unnötig feuchter Witterung aus!

- Zur Reinigung Sitz und Sonnendach trocken abbürsten. Hartnäckigere Verschmutzungen mit warmem Seifenwasser und einer Bürste entfernen. Vor dem Abdecken trocknen lassen.
- Schraubverbindungen regelmäßig prüfen und ggf. nachziehen.

### Holzpflge – Holzpflge-Tipps für Hartholzmöbel

Sie haben ein wertvolles, witterungsbeständiges Möbelstück aus FSC-zertifiziertem Hartholz erworben, dessen Oberfläche bereits umweltfreundlich mit Hartholzlöl behandelt wurde.

Holz ist ein lebendiges Material, daher zählen geringfügige Rissbildung und allmähliche Farbveränderungen – unter Witterungseinfluss kann das Holz mit der Zeit eine silbergraue Färbung annehmen – zum normalen Verhalten von Harthölzern.

Damit Sie lange Freude an diesem Möbelstück haben, beachten Sie bitte folgende Pflegehinweise:

#### Pflege

- Dieses Möbelstück wurde vor dem Verlassen des Werks mit Öl behandelt. Das Öl dringt in einige Holzarten tiefer ein als in andere. Bitte entfernen Sie daher vor dem Gebrauch Ihres neuen Möbelstück etwaige Ölreste und Staub mit einem Lappen.
- Bitte ölen Sie Ihr neues Möbelstück nicht sofort ein. Wir empfehlen, das Möbelstück am Ende der ersten Gartensaison zu reinigen, wenn nötig mit einem sehr feinen Schmirgelpapier [240] leicht zu schleifen und anschließend mit einem Lappen das Öl dünn aufzutragen, um dem Möbelstück seine Farbe wiederzugeben. Vom Holz nicht aufgenommenes Öl bitte mit einem trockenen Lappen abnehmen.
- Dieser Vorgang sollte jedes Jahr wiederholt werden, kurz bevor das Möbelstück für den Sommer in den Garten gestellt wird.

Wenn das Holz Regen ausgesetzt wird, wellen sich dessen Oberflächenfasern leicht und bekommen eine raue Struktur; außerdem schrumpft und dehnt sich Holz in Abhängigkeit von der Luftfeuchtigkeit, dies sind normale Vorgänge. Es ist unter Umständen möglich, dass es anfangs bei Regen zum Ausbluten von Tannin (Holzfarbstoff) kommt. Dies tritt sehr selten auf, kann aber auf empfindlichen oder unversiegelten Terrassenplatten sowie auf der Kleidung unter Umständen zu Verfärbungen führen. Dieser Effekt ist bei farbigen Hölzern unvermeidbar und kein Reklamationsgrund.

#### Lagerung über den Winter

- Die Produkte nicht in zentral beheizten Räumen lagern, da das Holz in dieser Umgebung austrocknet und es zu Schrumpfungen und Rissbildungen kommen kann. Der geeignetste Aufbewahrungsort für diese Möbelstück ist ein kühler, gut belüfteter Gartenschuppen. Auf keinen Fall mit Folie abdecken, da dadurch Schimmelpilze entstehen können.

**OBI**





## DE Störungen und Hilfe

V\_01/09/2011

10

- Nach längerer Nutzung und/oder Austrocknen des Holzes kann ein Nachziehen der Schrauben (mit mäßigem Kraftaufwand) erforderlich werden. Hierzu einen Sechskantschlüssel verwenden.

**Umweltinfo:** Das zur Herstellung dieses Produktes verwendete Holz lässt sich bis zu seiner Herkunft zurückverfolgen. Weitere Informationen über Umweltinitiativen und -richtlinien finden Sie unter [www.fsc.org](http://www.fsc.org).

Wir wünschen Ihnen viele schöne Stunden mit Ihrem neuen Möbelstück.

### Aufbewahrung

- Bedecken Sie das Gerät zum Schutz vor Feuchtigkeit mit einer Plane.
- Das Gerät ist frostempfindlich. Überwintern Sie das Gerät an einem trockenen, gut belüfteten Ort.

### Entsorgung

#### Gerät entsorgen

Mit der getrennten Entsorgung führen Sie die Altgeräte dem Recycling oder anderen Formen der Wiederverwertung zu. Sie helfen damit zu vermeiden, dass u. U. belastende Stoffe in die Umwelt gelangen.

#### Verpackung entsorgen

Die Verpackung besteht aus Karton und entsprechend gekennzeichneten Folien, die recycelt werden können.

- Führen Sie diese Materialien der Wiederverwertung zu.

## Störungen und Hilfe



### Vorsicht, Verletzungsgefahr!

Unsachgemäße Reparaturen können dazu führen, dass Ihr Gerät nicht mehr sicher funktioniert. Sie gefährden damit sich und Ihre Umgebung.

Beachten Sie bitte, dass durch unsachgemäße Reparaturen auch der Gewährleistungsanspruch erlischt und Ihnen ggf. Zusatzkosten entstehen.

## Technische Daten

Max. Tragkraft	240 kg
Max. Ausschlagwinkel	20°

# OUTDOOR LIVING



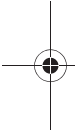

[www.obi.de](http://www.obi.de)

Made for OBI  
Euromate GmbH  
Emil-Lux-Straße 1  
42929 Wermelskirchen  
GERMANY

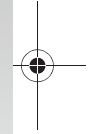
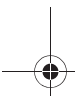

475344\_BDA\_110909

